



Изотермический контейнер с боковой загрузкой для перевозки горячих, охлажденных и замороженных блюд

- Широкая боковая дверь облегчает процесс загрузки и разгрузки.
- Оснащен одним верхним желобом для размещения эвтектической пластины или поддона GN1 / 1.
- Объём: 48 литров.
- Контейнер удерживает тепло, ограничивая риск размножения бактерий, сохраняя при этом качество пищевых продуктов и органолептические характеристики.
- Изотермические характеристики соответствуют действующим нормам (EC Reg. 852/2004 – HACCP-) и техническим стандартам (EN12571 и Accord AFNOR AC D40-007).
- Штабелируется и легко перемещается благодаря тележке Multiservice.
- Изготовлены по технологии ротационного формования: контейнер и дверца имеют монолитную конструкцию (без углов, стыков и сварных швов).
- Долговечный: характеристики не меняются при повторном использовании.
- Полностью перерабатывается по окончании срока службы.

ПРОИЗВОДСТВЕННЫЕ МАТЕРИАЛЫ

Полиэтилен	внутренняя и внешняя стенки контейнера и двери; безопасен при контакте с пищевыми продуктами	Полиуретан	изоляционный материал между стенками контейнера и дверью; без CFC и HCFC
Силиконовая резина	уплотнитель	Полиамид, армированный стекловолокном	петли, защёлки
Нержавеющая сталь	ручки	ПОМ ацетальная смола	покрытие ручек

ХАРАКТЕРИСТИКИ

	<p>Оснащен одним верхним желобом для размещения эвтектической пластины или поддона GN1 / 1. Вмещает:</p> <ul style="list-style-type: none"> • 2 GN 1/1 h100 + 1 эвтектич. пластину; • 1 GN 1/1 h200 + 1 эвтектич. пластину. 		<p>Оснащён легко снимаемой дверцей, которая открывается на 240 ° для легкой очистки.</p>
	<p>Эвтектические пластины:</p> <p>нагревательная (красная), охлаждающая (розовая), экстраохлаждающая (белая), замораживающая (синяя), экстразамораж. (зелёная).</p> <p>для увеличения времени поддержания температуры горячих, охлажденных и замороженных блюд(по запросу).</p>		<p>Легко снимаемая дверная прокладка.</p>
	<p>Ручки из нерж. стали с покрытием.</p>		<p>Защёлки Melform из ударопрочного материала.</p>
	<p>Оснащен регулируемым выпускным клапаном.</p>		<p>Оборудован противоударными петлями, с высокой устойчивостью к нагрузкам.</p>
	<p>Тележка Multiservice S:</p> <ul style="list-style-type: none"> • грузоподъёмность 150 кг; • 4 анти-трекинговых ролика с резиновым покрытием с сердечником из полипропилена; • диам. клёсиков: 100 мм; • 2 фиксир. колёсика; • 2 вращ. колёсика с тормозом. 		<p>Тележка Multiservice D. Если добавить полки PMS, то ее можно использовать как станцию для непосредственной подачи блюд.</p> <ul style="list-style-type: none"> • грузоподъёмность 200 кг; • 4 анти-трекинговых ролика с резиновым покрытием с сердечником из полипропилена; • диам. колёсиков: 125 мм; • 2 фиксир. колёсика; • 2 вращ. колёсика с тормозом.
	<p>Доступен USB-регистратор данных (по запросу) для записи данных о температуре во время транспортировки.</p>		<p>Монолитная конструкция, без острых краев, стыков и сварных швов.</p>
	<p>Изолирован CFC и пенополиуретаном без содержания ГХФУ.</p>	<p>°C</p>	<p>Температура использования: – 30° до +100°C.</p>

ТЕХНИЧЕСКИЕ ХАРАКТЕРИСТИКИ

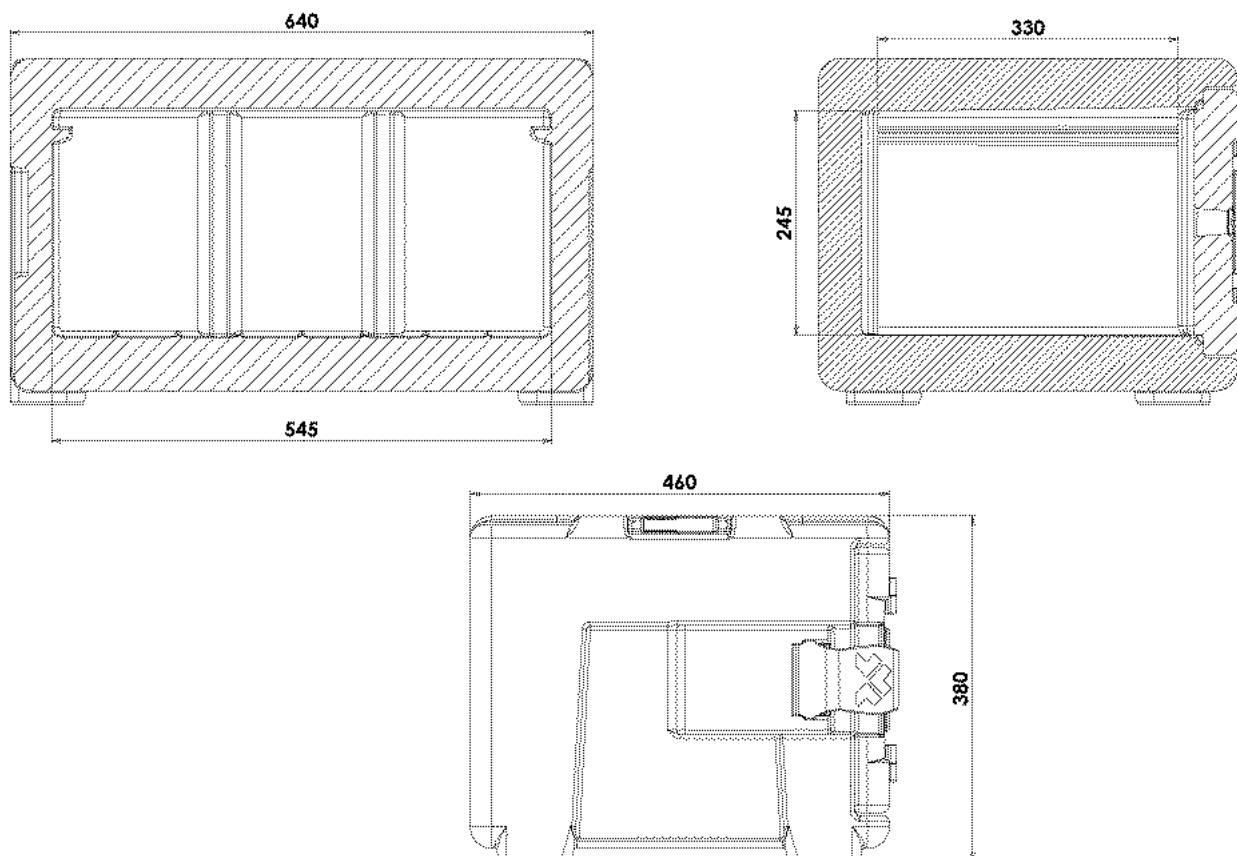

Модель	Артикул	Цвет	Внеш. разм. (mm)	Внутр. разм. (mm)	Объём л	Вес кг
AL200	AL200007 AL200001 AL200004	серый/синий меланж синий красный	460x640xh380	330x545xh245	48	10
Нагревающая пластина GN 1/1	PEGS0003	красный	530x325xh30			3
Охлаждающая пластина GN 1/1	PEGS0001	розовый	530x325xh30			4
Экстраохлаж. пластина GN 1/1	PEGS9001	белый	530x325xh30			4
Замораж. пластина GN 1/1	PEGS0002	синий	530x325xh30			4
Экстразамораж. пластина GN 1/1	PEGS9008	зелёный	530x325xh30			4
Тележка Multiservice S	MSV10011	серый/синий меланж	710x650xh1065			14.5
Тележка Multiservice D	MSV10012	серый/синий меланж	710x1300xh1095			30
Полка PMS	35000006	серый/синий меланж	650x955xh90			10
USB-регистратор данных	AFG002		80x33xh14			

ЗАПЧАСТИ

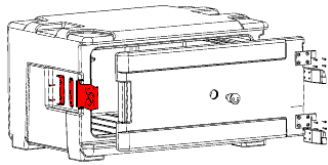

RRI112

Комплект блокировки

4 шт. в упаковке

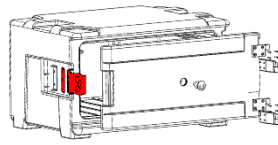

RRI004

Лопасты для пластиковых
защелок комплект

4 шт. в упаковке

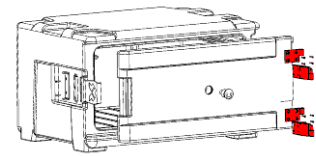

RRI113

Комплект петель

2 шт. в упаковке

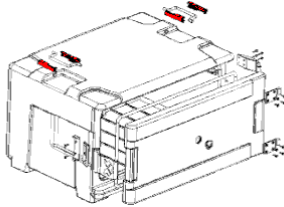

RRI019

Комплект покрытия для ручек

2 шт. в упаковке

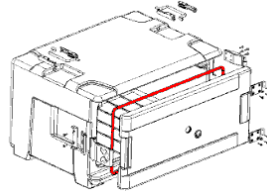

RRI024

Комплект уплотнителей

5 шт. в упаковке

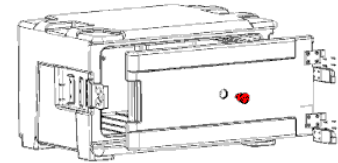

RRI030

Комплект вентиляционных клапанов

10 шт. в упаковке